

音量増幅電話機

# ジャンボプラスAP



# AP60J

操作マニュアル



株式会社 自立コム

<http://www.jiritsu.com/>

# 各部名称

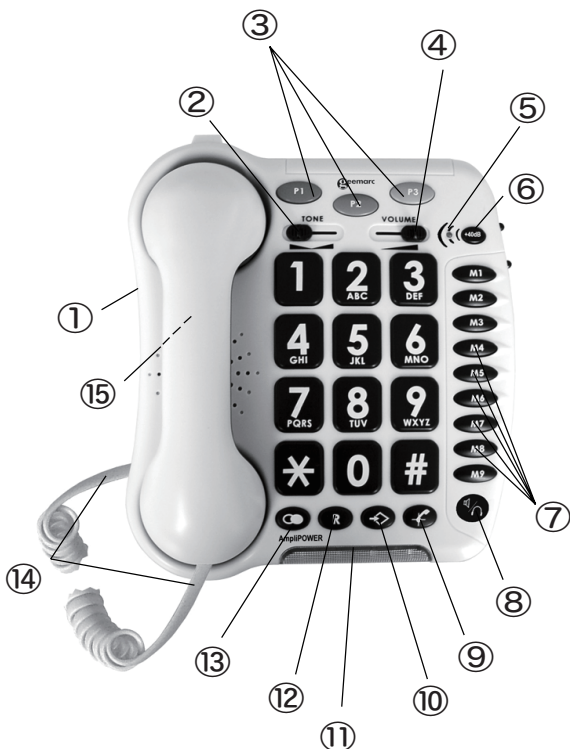

- ① ハンズフリー音量調整
- ② 受話音程調整
- ③ ワンタッチ発信ボタン
- ④ 受話音量調整
- ⑤ 音量/音程 表示
- ⑥ 音量増幅ボタン
- ⑦ 電話番号メモリボタン
- ⑧ ハンズフリー / ヘッドセットボタン
- ⑨ 消音ボタン
- ⑩ 着信音変更 / ワンタッチ登録ボタン
- ⑪ 着信通知ランプ

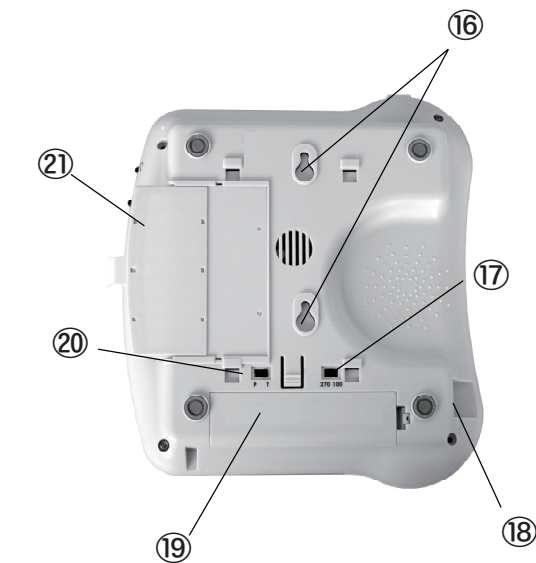

- ⑫ (日本国内未使用)
- ⑬ リダイヤルボタン
- ⑭ カールコード接続部
- ⑮ 受話器固定用フック (壁掛け時に使用)
- ⑯ 壁掛け用穴
- ⑰ Time break
- ⑱ カールコード接続部
- ⑲ バックアップ用電池室
- ⑳ トーン/パルス切り替え
- ㉑ メモ

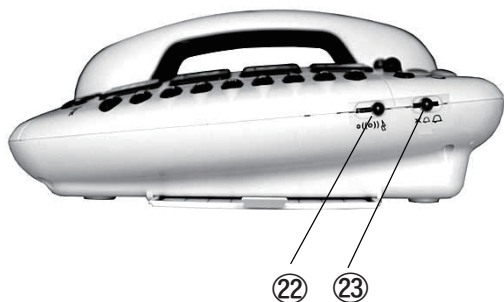

②② 着信通知設定スイッチ

②③ 着信音量設定スイッチ

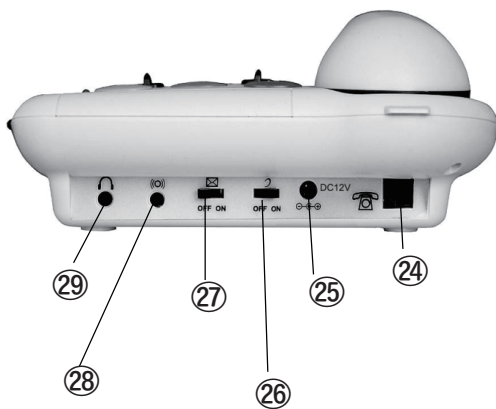

②④ 電話線接続口

②⑤ 電源アダプタ接続口

②⑥ 音量/音程スイッチ

②⑦ Hotel Message スイッチ  
(日本国内未使用)

②⑧ シェーカー接続口

②⑨ 専用Mリンク接続口

# 接続方法

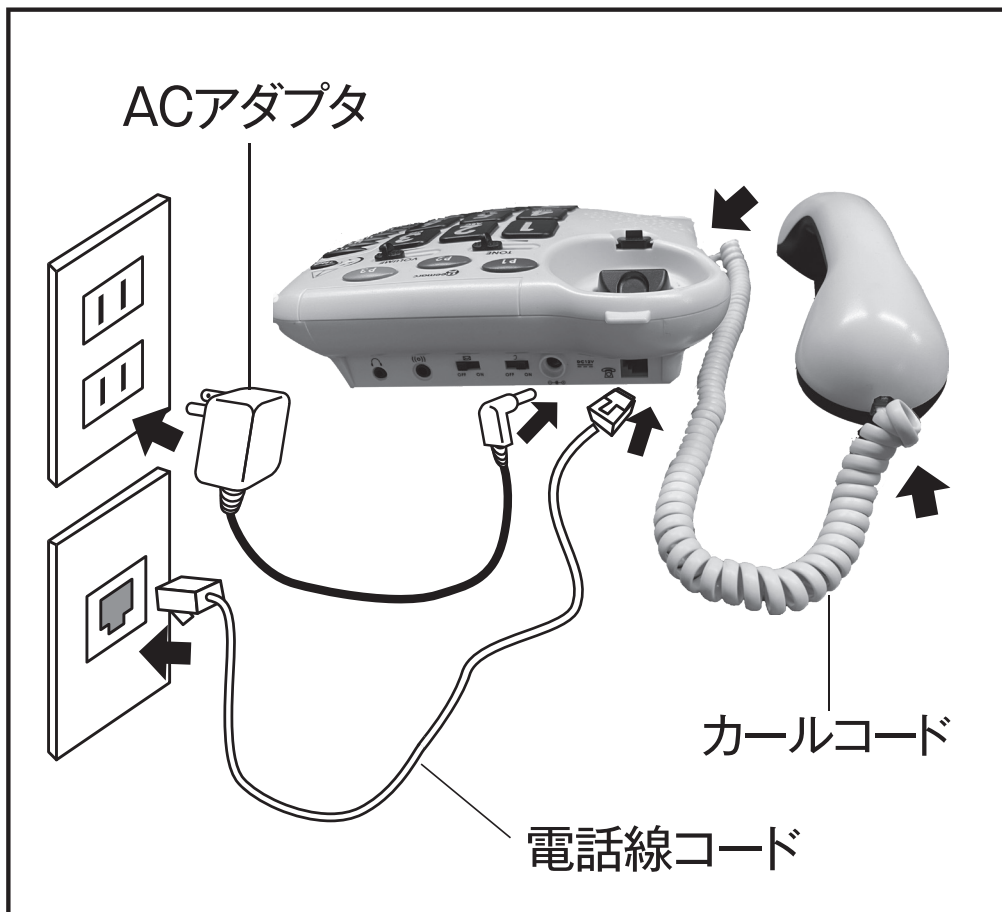



# 各種設定

## 着信通知設定

P3 ㉔ の着信通知設定スイッチを切り替えることで着信の通知を次のように設定できます。

- 0 : 着信音のみ
- (○) : 着信音とシェーカー(別売)
- ⚡ : 着信音と着信通知ランプ

P3 ㉕ の着信音量設定スイッチを切り替えることで着信音量を次のように設定できます。

 : Off       : 小       : 大

着信メロディーを次の手順で変更できます。標準では6が設定されています。

|       | 小 | 中 | 大         |
|-------|---|---|-----------|
| 着信音 1 | 1 | 2 | 3         |
| 着信音 2 | 4 | 5 | 6 (工場出荷時) |
| 着信音 3 | 7 | 8 | 9         |

- 受話器をあげます
- P2 ⑩ 着信音変更ボタン  を押します
- #を押します
- 1~9を押します
- 受話器を戻します

## トーン / パルス 設定

P2 ⑳ のトーン / パルス 切り替えスイッチを切り替えることで発信時のトーン ( T ) とパルス ( P ) を切り替えることができます。トーン ( T ) は発信時にピッ・ポッ・パツと鳴ります。

## Time Brake 設定 (270/100)

P2 ⑰ のTime Brake スイッチは日本国内では270にします。

## Hotel Message スイッチ

P3 ⑳ のHotel Messageスイッチは日本では使用しません。

## 着信音程 / 音量設定

P2 ⑥ の音量増幅ボタンを有効にすることで、着信音の音程と音量を調整することができます。

音量増幅が有効になると音量増幅ボタンの左のランプが赤く点灯します。TONEスイッチで音程を、VOLUMEスイッチで音量を調整することができます。

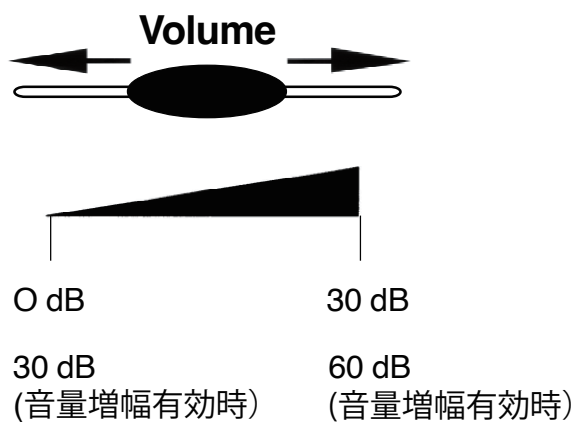
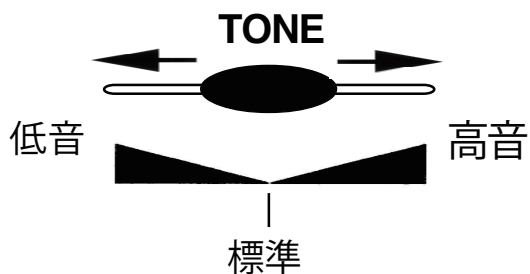



P3 ⑳ の音量/音程スイッチ  をONにすることで常に着信音程と着信音量を増幅したままにできます。

# 使い方

## 通話をする

着信音が鳴ったら受話器を取ると通話ができます。また受話器をあげて相手の番号を押すと電話をかけることができます。

## ハンズフリーで電話を受ける

着信時にP2 ⑧  を押すとハンズフリー通話ができます。また  を押してから相手の番号を押すとハンズフリーで通話ができます。

**※ご自宅の電話回線が発信者番号通知(ナンバーディスプレイ)の契約をしている場合、電話着信時の最初の数回は通常の着信音とは異なる音(短めの通知音)が鳴ります。この短めの通知音は相手の電話番号を通知するための信号を受信している音なので、この間に受話器を取ると通話できません。通常の着信音に変わってから受話器をお取りください。**

## Tコイルを使う

ジャンボプラスAPの受話器にはTコイルが内蔵されております。Tコイル内蔵の補聴器や人工内耳をお使いの方は T または MTモードにしてお使いください。



## リダイヤル（再ダイヤル）



P2 ⑬  を押すと最後にかけた番号にもう一度電話をかけることができます。

## ミュート（消音）

P2 ⑨  を押している間、通話相手にこちらの声が届かなくなります。ボタンを離すと通常に戻ります。  
ミュート中でも相手の声を聞くことはできます。

## ワンタッチダイヤルの登録

P1, P2, P3 ボタンと M1～M9 ボタンの合計12箇所の電話番号をワンタッチダイヤルとして登録できます。  
それぞれ21桁の数字まで登録できます。

- 受話器をあげます
- P2 ⑩ ワンタッチ登録ボタン  を押します
- 登録するボタンP1～P3またはM1～M9を押します
- 登録する電話番号を押します
- 再度  を押します
- 受話器を戻します

## ワンタッチダイヤルで電話をかける

受話器をあげてP1～P3またはM1～M9を押します。  
P2 ⑳ メモに番号を書いておくと便利です。

## ベッドシェーカを使う

P3 ㉔ シェーカ接続口に別売のベッドシェーカを接続すると着信を振動でお知らせすることができます。

## 通話中の雑音について

通話の音量を増幅すると、通常の通話音量では聞こえない程度の小さな雑音も一緒に増幅されます。そのため「サーー」という雑音が聞こえる場合がございますが、故障ではございません。

## 注意事項

本装置の直流回路の抵抗値は  $366\Omega$  です。線路抵抗条件によっては使用できない場合がございます。

# トラブルシューティング

| 症状 / 問題             | 対策   |
|---------------------|--|
| 発信音が聞こえない           | 電話機と受話器、電話線などが正しく接続されていることを確認してください。<br>電話回線が正常かどうかを別の電話機などを利用して確認してください。                                      |
| 着信音が聞こえない           | P3 ㉓ 着信音量設定スイッチがoffになっていないか確認してください。   |
| 着信はできるが発信ができない      | P2 ㉑ トーン/パルス切り替えスイッチが正しい位置か確認してください。<br>ご利用の回線がどちらか不明な場合はご契約している電話会社に問い合わせてください。                               |
| 音量増幅/音程調整ができない      | ACアダプタが正しく接続されていることを確認してください。P2 ㉒ 音量増幅ボタンを有効してください。  |
| 会社の電話回線に接続したが使えない   | 一般公衆回線専用電話機なので、ビジネスホンとしては利用できません。  |
| 使用のたびに音量増幅が解除されてしまう | P3 ㉔ 音量/音程スイッチ  をONにしてください。 |
| 着信時に受話器をあげても通話ができない | ご契約の電話会社と発信者番号通知(ナンバーディスプレイ)の契約をしている場合、着信時の最初に相手の番号を通知するための信号が届き、通常と異なる着信音が鳴ります。通常の着信音に変わってから受話器をあげてください。      |

# 品質保証

販売日                      年                      月                      日

販売店名

材質または構造上の欠陥による動作不良が発生した場合には、ご購入日より一年間、修理または商品交換により無料で品質保証します。

当保証は、輸送途中の事故や衝撃などによる損傷や不正な修理、不正な使用によって発生した不具合については品質保証の対象としないのでご注意ください。

ご購入後は、販売店名、ご購入日が記載された当保証書を大切に保管するようお勧めします。保証をお受けになる場合は、お買い上げの販売店または（株）自立コムに持参または宅急便などにより商品をお届けください。その際、元払にてお送りくださるようお願いいたします。返送の際は、販売店または（株）自立コムより元払いにてお送りします。



株式会社自立コム <http://www.jiritsu.com/>

〒150-0044 東京都渋谷区円山町28-4 大場ビル2F

TEL. 03-3476-2160 FAX. 03-3476-2425